

Varenummer: 4395000351
Beskrivelse: Rota-fix spændelement F35x60
Rustfast stål

Mål

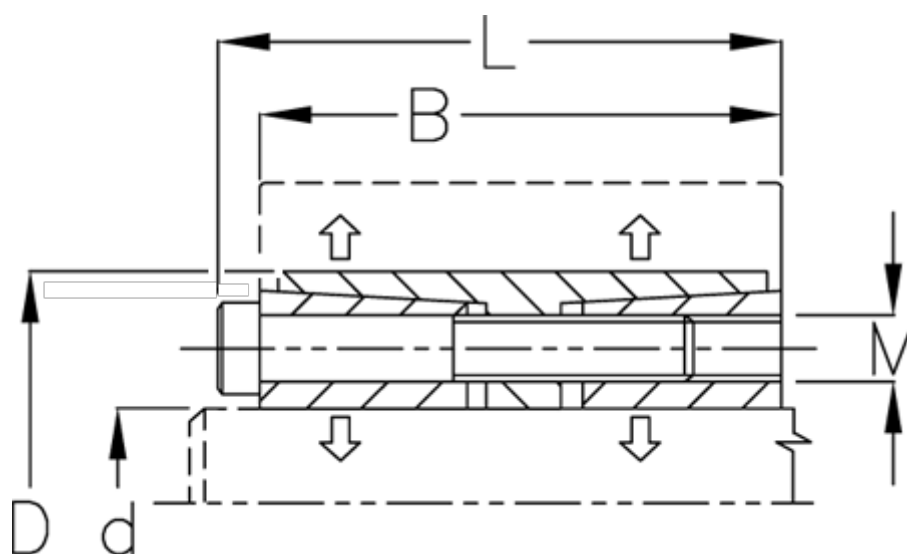

B mm	= 54
d H8 mm	= 35
D mm	= 60
F kN aksialkraft	= 41.3
L mm	= 60
M mm	= M6
Overfladeruhed	= R? ? 3.2 μ m
P N/mm ² fladetryk på aksel/nav	= 26

T Nm drejningsmoment	= 720
Tolerance	= Aksel h8, Nav H8
Ts Nm boltetilspændingsmoment	= 11.8